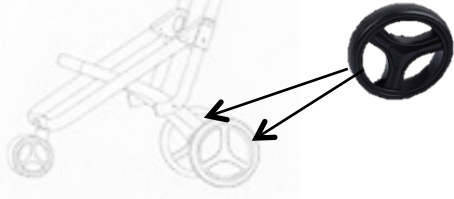

Illustration d'Installation (15530-1) Installation Illustration

1. Deux roues arrières *Two rear wheels*

Mettez les deux roues arrière.
(Sans mettre les sacs, on peut utiliser le chariot comme un simple chariot de bagages.)

Put the two rear wheels. (Without putting the bags, the trolley can be used as a carriage of luggage.)



2. Le grand sac *The big bag*

A l'intérieur du sac, sur les côtés gauche et droit, recoller les deux barres recouvertes de velcro sur le sac.

Inside the bag, on the left and right sides, pick up the two bars covered with velcro on the bag.

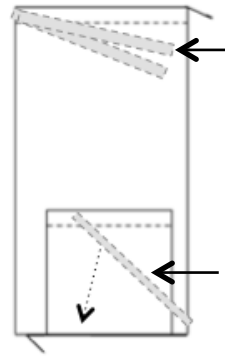

Au fond du sac, rabattre la planche à plat au-dessous de cadre métallique déjà préinstallé.

At the bottom of the bag, fold the board flat below the preinstalled metal frame.

3. Installer le grand sac sur le châssis *Intall the big bag on the trolley*

Fixer le velcro en haut du sac sur la barre.

Picking up velcro on top of the bag over the bar.

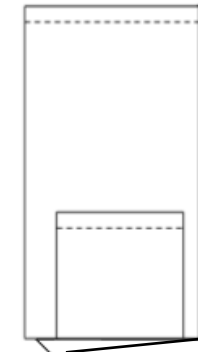

Fixer le velcro en-dessous du sac sur le tube de châssis avant.

Picking up the velcro below the bag on the front tube.

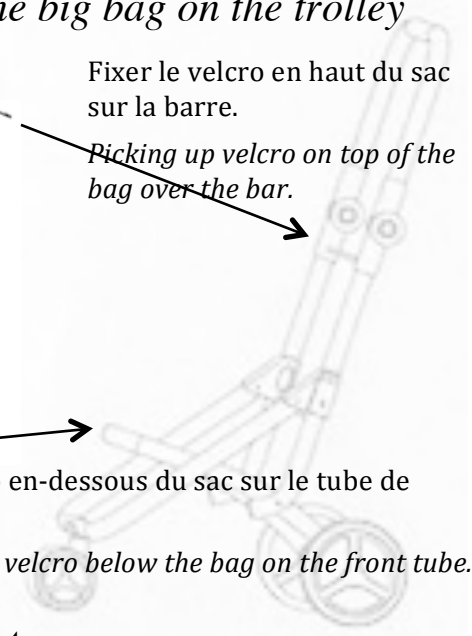

4. Installer le sac isotherme sur le châssis *Intall the cooler bag on the trolley*

Fixer le velcro en haut du sac sur la barre.

Picking up velcro on top of the bag on the bar.



Fixer le velcro en-dessous du sac sur la barre d'essieu arrière.

Attach the velcro underneath the bag on the rear axle bar.

5. Pour plier le chariot

To fold the trolley

Il est plus facile de plier le châssis sans les sacs, mais vous pouvez le plier sans enlever le grand sac, auquel cas il faut détacher tous les velcros.

It is easier to fold the chassis without the bags, but you can fold without removing the big bag, in which case you must remove all velcro.

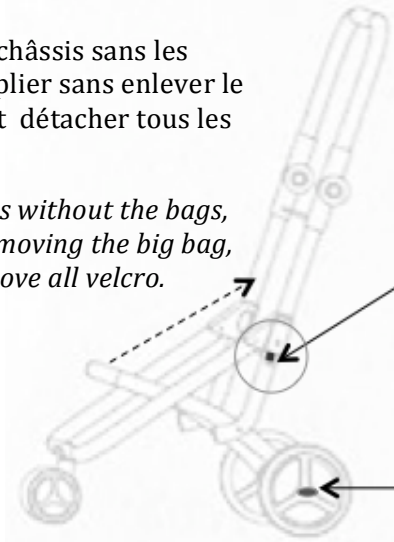

Tout en appuyant sur le bouton latéral gauche, tirez l'avant du châssis vers le haut (dans le sens de la flèche).

While pressing the left side button, pull the front of the frame upwards (in the direction of the arrow).

Pour enlever la roue arrière, appuyez avec force sur le bouton situé au milieu de la roue et retirez.

To remove the rear wheel, push hard on the button in the middle of the wheel and pull.

Illustration d'Installation (15530-2)

Installation Illustration

1. Mettez les deux roues arrière.
(Sans mettre les sacs, on peut utiliser le chariot comme un simple chariot de bagages.)

Put the two rear wheels. (Without putting the bags, the trolley can be used as a carriage of luggage.)

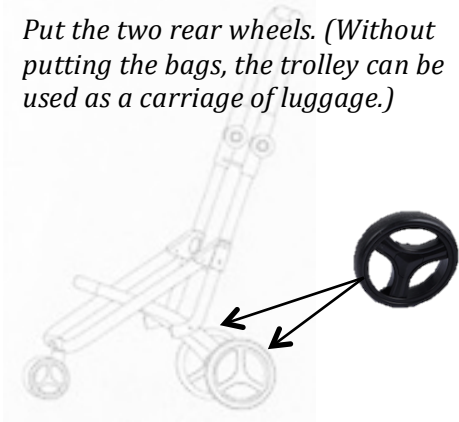

2. 1) Au fond du sac, rabattre la planche à plat.
2) Puis déployez le cadre et mettez-le au-dessus de la planche au fond du sac

*1) At the bottom of the bag, fold the board flat.
2) Then unfold the frame and place it into the bag above the board.*

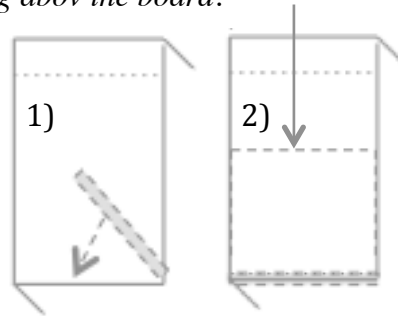

2. Fixer le velcro en haut du sac sur la barre.
Picking up velcro on top of the bag over the bar.

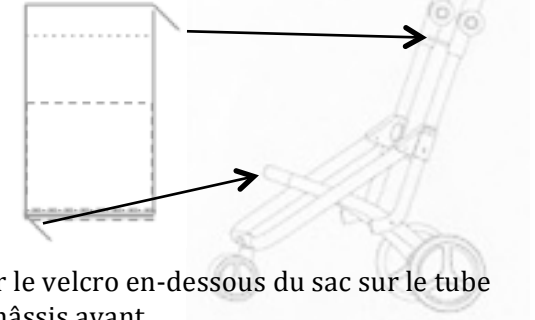

*Fixer le velcro en-dessous du sac sur le tube de châssis avant.
Picking up the velcro below the bag on the front frame tu*

4. Installer le sac isotherme sur le châssis
Intall the cooler bag on the trolley

Fixer le velcro en haut du sac sur la barre.
Picking up velcro on top of the bag on the bar.

Picking up velcro on top of the bag on the bar.

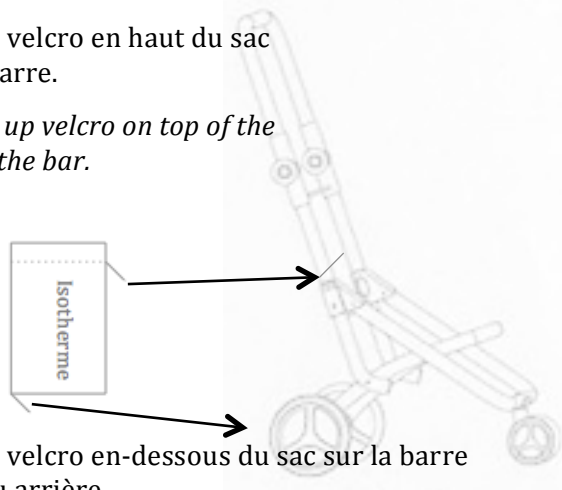

Fixer le velcro en-dessous du sac sur la barre d'essieu arrière.
Attach the velcro underneath the bag on the rear axle bar.

Attach the velcro underneath the bag on the rear axle bar.

5. Pour plier le chariot
To fold the trolley

Il est plus facile de plier le châssis sans les sacs, mais vous pouvez le plier sans enlever le grand sac, auquel cas il faut détacher tous les velcros.

It is easier to fold the chassis without the bags, but you can fold without removing the big bag, in which case you must remove all velcro.

Tout en appuyant sur le bouton latéral gauche, tirez l'avant du châssis vers le haut (dans le sens de la flèche).

While pressing the left side button, pull the front of the frame upwards (in the direction of the arrow).

Pour enlever la roue arrière, appuyez avec force sur le bouton situé au milieu de la roue et retirez.

To remove the rear wheel, push hard on the button in the middle of the wheel and pull.

