



Caractéristiques principales

Système d'équilibrage hydrodynamique du rotor breveté

Système de réglage métrologique du compteur par bague symétrique breveté

Totalisateur hermétique verre/cuivre scellé (IP 68)

Totalisateur orientable sur 360°

Grande tolérance aux fortes surcharges en fonctionnement

Mécanisme de mesure interchangeable pour transaction non commerciale approuvé CEE

Jusqu'à 3 capteurs simultanément (1 x OD, 2 x RD) sans briser la marque de vérification primitive (tête prééquipée)

Protection contre la corrosion par peinture époxy polymérisée à chaud

Application

Compteur eau chaude pour applications commerciales et industrielles légères

Mesure pour la facturation de l'eau chaude du DN 50 à 150

Mesure de l'eau chaude jusqu'à 130 °C

Mesure des débits permanents élevés tels que ceux générés par les pompes ainsi que les bas débits en période creuse

Installation horizontale et verticale

Marquage de conformité

DN 50 ... 150:

DE-17-MI004-PTB002

CE M-XX* 0102

* année de production

Installation

Tuyauterie	horizontale verticale	
Tête	verticale inclinée	

Conditions d'installation

- Longueur droite de 3 x DN en amont du compteur
- Pas de variation brusque de section immédiatement en aval du compteur

Caractéristiques techniques

Tableau de performances réelles du WPD FS 130 °C

Diamètre Nominal		DN	40	50	65	80	100	125	150	200	250	300
Q_{max}	Débit de pointe pendant 24 h une seule fois dans la vie Q_{max} du compteur ou 5 min. $1,2 \times Q_{max}$	m^3/h	20	30	60	90	140	200	300	500	1000	1200
Q_n	Débit continu	m^3/h	10	15	25	45	70	100	150	250	500	600
Q_t	Débit de transition	m^3/h	1,8	1,8	2,0	3,2	4,8	8,0	12	20	45	50
Q_{min}	Débit minimal	m^3/h	0,6	0,6	1,0	1,4	2,0	3,5	4,5	8	20	25
	Débit de démarrage	m^3/h	0,25	0,25	0,3	0,35	0,6	1,1	1,7	2,0	10	15

Tableau de performances selon DIN EN 1434

Diamètre Nominal		DN	50	65	80	100	125	150
q_s	Débit de pointe	m^3/h	30	50	80	120	200	300
q_p	Débit permanent horizontal	m^3/h	15	25	40	60	100	150
q_{ih}	Débit minimum horizontal	m^3/h	0,6	1	1,6	2,4	4	6
q_{iv}	Débit minimum vertical	m^3/h	1,5	2,5	4	6	10	15
q_p / q_i	Ratio horizontal		25	25	25	25	25	25
q_p / q_i	Ratio vertical		10	10	10	10	10	10

Courbe type de précision

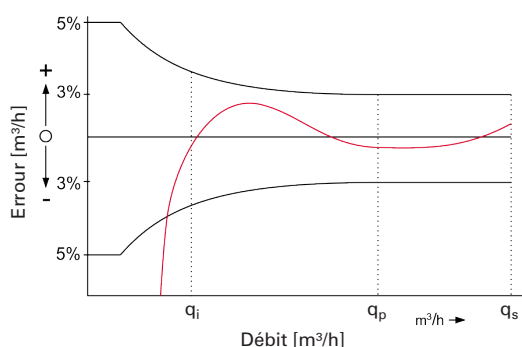

- q_s = débit maximal
 q_p = débit nominal $\pm 2\%$
 q_i = débit minimal $\pm 5\%$

Abaque type de perte de charge

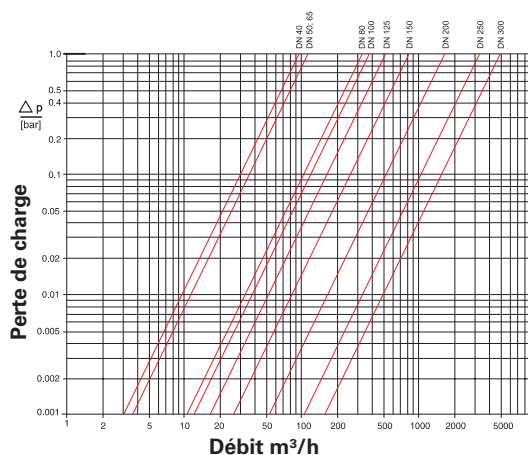

Dimensions et masses

Diamètre Nominal		DN	40	50	50	65	65	80	80	100	100	125	150	150	200	250	300	
Dimensions	Longuer L *)	mm	220	200	270	200	300	225	300	250	360	250	300	500	350	450	500	
	Hauteur	H	mm	120	120	120	120	120	150	150	150	150	160	177	177	206	231	256
		h	mm	69	73	73	85	85	95	95	105	105	118	135	135	162	194	226
		g	mm	200	200	200	200	200	270	270	270	270	280	356	356	441	466	491
Masses	Compteur	kg	7,4	7,7	9,5	10,0	11,9	14,0	16,1	18,0	20,0	20,5	35,5	43,8	50,5	72,3	99,3	
	Mécanisme de mesure	kg	1,4	1,4	1,4	1,4	1,4	3,0	3,0	3,0	3,0	3,0	5,5	5,5	7,5	7,5	7,5	
	Corps	kg	6,0	6,3	8,1	8,6	10,5	11,0	13,1	15,0	17,0	17,5	30,0	38,3	43,0	71,3	91,8	

*) Autres longueurs sur demande

Schéma d'encombrement

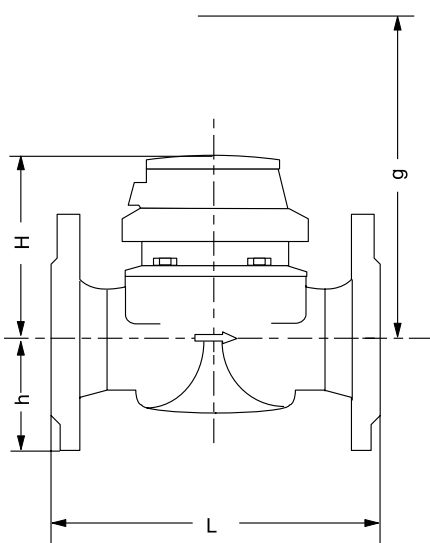

Matériaux

Corps	fonte grise *)
Mécanisme de mesure	polymères
Rotor	polymères
Sont également utilisés	laiton acier inoxydable

*) En raison de la disparité des législations nationales concernant l'utilisation de certains matériaux avec l'eau surchauffée, il appartient à l'utilisateur de vérifier les limites d'utilisation des produits en fonction des températures et des pressions nominales requises pour son application.

Classe d'environnement

Classe d'environnement électromagnétique	Class E2
Classe d'environnement mécanique	Class M1
Indice de protection selon DIN EN 60529	IP 68
Température de fonctionnement	10 ... 130 °C

Cadrams

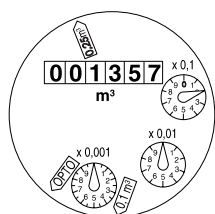

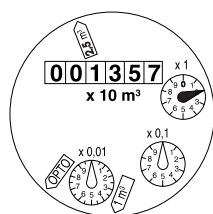

DN 40 à DN 125



DN 150 à DN 300

Diamètre Nominal DN	Plus petite graduation m³	Portée maximale m³
40 à 125	0,0005	1 000 000
150 à 300	0,005	10 000 000

Poids d'impulsion

Capteur		Poids d'impulsion	
		DN 40 à DN 125	DN 150 à DN 300
RD02 / RD022		0,1 et 0,25 m ³ ou (sur demande) 0,025 et 0,25 m ³	1 et 2,5 m ³ ou (sur demande) 0,25 et 2,5 m ³
OD 02		0.001 m ³	0.01 m ³
OD 04		0.01 m ³	0.1 m ³

Versions disponibles

Diamètre Nominal	DN	40	50	65	80	100
Longeur	mm	220	200	200	225	250
Longeur	mm	---	270	300	300	360

Diamètre Nominal	DN	125	150	200	250	300
Longeur	mm	250	300	350	450	500
Longeur	mm	---	500	---	---	---

Informations pour commande

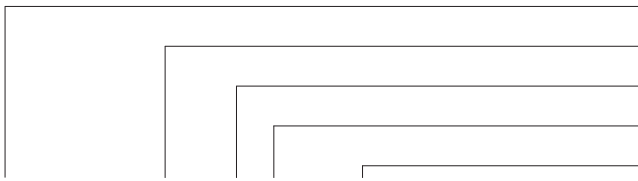
	Référence
	Diamètre
	Température
	Pression Maximale Admissible
	Longeur totale
WPD FS, DN 50, 130/16, L= 200 mm, 0,25/0,1 m ³	Valeurs impulsions disponibles
Brides percées selon EN 1092 PN 16	Perçage bride



qualityaustria
Succeed with Quality

Système de Management de la Qualité
Certifié ISO 9001 par Quality System, certificat n° 3496/0